



Etikettendrucker **MACH4** Die Business Class.

Typenübersicht MACH4

Ein Konzept – drei Ausführungen



B mit Abreißkante

zum Abreißen sollten die Etiketten mindestens 30 mm aus dem Drucker herausstehen.

Druckprinzip	Thermotransfer / Thermodirekt		
Druckauflösung dpi	203	300	600
Druckgeschwind. bis mm/s	200	200	100
Druckbreite bis mm	104	105,6	105,6



P mit Abreißkante und Spendefunktion

Die Etikettenhöhe beim Spenden beträgt 20 - 200 mm.

Druckprinzip	Thermotransfer / Thermodirekt		
Druckauflösung dpi	203	300	600
Druckgeschwind. bis mm/s	200	200	100
Druckbreite bis mm	104	105,6	105,6



C mit Abreißkante und Schneidmesser

Etiketten oder Endlosmaterialien werden bereits ab einer Höhe von 12 mm geschnitten.

Druckprinzip	Thermotransfer / Thermodirekt		
Druckauflösung dpi	203	300	600
Druckgeschwind. bis mm/s	200	200	100
Druckbreite bis mm	104	105,6	105,6

Optionen

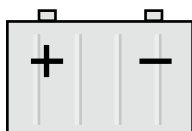

24 Volt Akkubetrieb

Für den Akku-Betrieb ist anstelle des Netzgerätes eine Steuerplatine mit 24 V-Anschluss eingebaut. Damit kann der Drucker mobil eingesetzt werden. Die Druckgeschwindigkeit wird dabei auf 100 mm/sec. begrenzt. Die Akku-Leistung ist für mindestens einen Arbeitstag ausreichend.



RFID Schreib-Leseinheit in Vorbereitung

Die Etikettendrucker können zusätzlich mit einer RFID Schreib-Leseinheit für Transponder in Smart-Labels mit 13,56 MHz ausgerüstet werden.

Die wichtigsten Merkmale

Perfekt bis ins Detail

- Zukunft ‚Made by cab‘: MACH4, der Etikettendrucker, der neue Maßstäbe setzt.
- Er besitzt alle Funktionen eines hochwertigen Industriedruckers mit einem breiten Anwendungsbereich.
- Etiketten und Folien werden einfach von vorne eingelegt. Die Druckmechanik und das Gehäuse sind aus hochwertigen Materialien gefertigt und perfekt in Form und Funktion aufeinander abgestimmt.
- Einfache, komfortable Bedienung und hohe Zuverlässigkeit standen bei der Entwicklung an oberster Stelle. Beste Lesbarkeit bietet das große, grafische Display mit weißer Hintergrundbeleuchtung.
- Das Navigatorpad mit der zusätzlichen Enter-Taste macht die Bedienung zum Kinderspiel. Dabei werden nur die bedienbaren Funktionen angezeigt.
- Die zentrierte Etikettenführung erübrigt Justagen und vermeidet Faltenwurf am Transferband.
- Auf dem High-Tech-Elektronikboard sind serienmäßig alle erforderlichen Schnittstellen integriert und für jeden Anschluss vorbereitet.



**Mit innovativer Technik
für einen besseren
Klimaschutz.
Energiesparend –
Umweltbewusst.**



4 Technische Details

Produktvorteile, die überzeugen

1 Abdeckhaube mit großem Sichtfenster

Sie lässt sich weit öffnen. Ihr eingebauter Dämpfungsmechanismus sorgt für sanftes Schließen. Der Etikettenvorrat ist jederzeit einsehbar.

2 Rollenhalter

Die Etikettenrolle wird in den Rollenhalter eingelegt und dabei automatisch zentriert. Verschieden breite Materialien können in der Aufnahme gelagert werden.

3 Transferfolienhalter

Die Transferfolie wird auf den federnden Halter geschoben und mit dem Randsteller und der Positionsanzeige zentriert. Das Einlegen in die Druckmechanik ist einfach und komfortabel.

4 Druckmechanik

Sie wird per Knopfdruck weit geöffnet und bietet besten Zugriff.

5 Drucken mit 203, 300 oder 600 dpi

Mit wenigen Handgriffen können die Druckköpfe von 203 auf 300 dpi getauscht werden. Die Druckkopferkennung erfolgt automatisch.

6 Durchlichtsensor

Er ist für Etikettenanfang und Materialende mittig angeordnet. Bei mehrbahnigen Etiketten kann auf einen um 10 mm seitlich versetzten Sensor umgestellt werden.

7 Etikettenführung

Mit dem seitlichen Stellrad wird die Breitereinstellung vorgenommen. Die Etiketten werden dabei mittig zentriert.

8 Reflexsensor

Etikettenanfang, Druckmarken sowie Lochstanzungen werden mit dem verschiebbaren Reflexsensor erkannt.

9 Druckwalze

Zur Reinigung oder zum Wechseln ist die Druckwalze mit wenigen Handgriffen herauszunehmen.

10 Spendefunktion

Das Trägerband wird hinter dem Bedienfeld nach unten geführt. Über die Spendeante wird das Etikett vom Trägerband abgeschält.

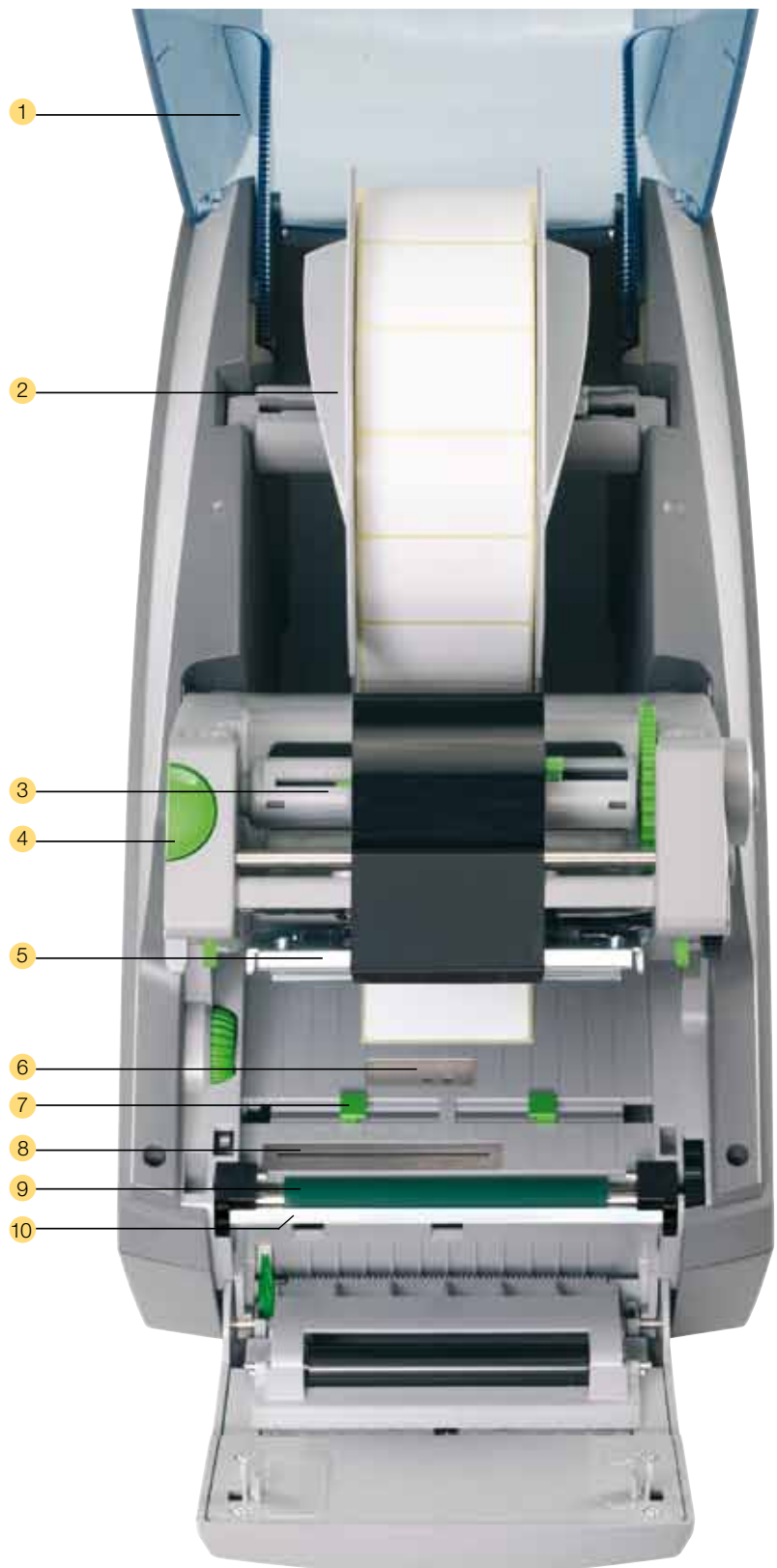

Alle erforderlichen Schnittstellen serienmäßig

Druckerrückseite



- 1 RS232C-Schnittstelle.
- 2 USB 2.0 Slave-Schnittstelle.
- 3 Ethernet 10/100 Base T-Schnittstelle mit TCP/IP.
- 4 Steckplatz für Wireless LAN-Einsteckkarte.
- 5 Zwei USB-Master-Schnittstellen zum Anschluss für externes Bedienfeld, Tastatur, Scanner oder Service Key.
- 6 Steckplatz für Speicherkarte CompactFlash Typ I.

Optionen



Schnittstelle Centronics bidirektional nach IEEE 1284. Schnittstelle RS422/RS485 1.200 bis 230.400 Baud/8 Bit.

Die Schnittstellen werden am PC angeschlossen. Die Verbindung zum Drucker erfolgt durch ein Mini USB-Anschlusskabel.



Etikettenauswahl - I/O-Box.

Bis zu 16 verschiedene Etiketten werden über eine SPS von einer Speicherkarte übernommen. Alternativ können 4 Ein-/Ausgänge über Basic Interpreter angesteuert werden.



cab WLAN-Karte 802.11 b/g.

Zubehör für Stand-alone Betrieb



Speicherkarte

CompactFlash Typ I



Kompakt-Tastatur

Anschluss: USB
Tastenzahl: 86

L x B mm: 282 x 132, Cherry Classic Line G84-4100 LCM



Standard-Tastatur

Anschluss: USB
Tastenzahl: 115

L x B mm: 460 x 192, Cherry G83-6504 LAD

Stand-alone Betrieb

Drucken mit einem cab Drucker ohne PC.

Das Etikettenlayout wird mit einer Etikettensoftware oder durch Direktprogrammierung mit einem Texteditor am PC erstellt. Etikettenformate, Fonts, Schrift-, Text- und Grafikdaten, sowie Datenbankinhalte werden auf der CF Speicherkarte oder dem internen Datenspeicher IFFS abgelegt oder eingelesen.

Lediglich die variablen Daten werden über Tastatur oder Host-rechner an den Drucker übermittelt und ausgedruckt. Zusätzlich können die Daten von einem Barcode-Scanner oder einer Waage eingebunden werden.



Die Gerätefunktion und die Einhaltung der CE-Normen wird nur mit dem von cab angebotenen oder empfohlenen Zubehör gewährleistet.

6 Technische Daten Etikettendrucker

1. Druckkopf		MACH4	
Druckprinzip	Thermotransfer	■	■
	Thermodirekt	■	–
Druckauflösung dpi		203	300
Druckgeschwindigkeit bis mm/s		200	100
Druckbreite mm		104	105,6
2. Material			
Etiketten- oder Endlosmaterial auf Rollen oder Leporello		Papier, Karton, Textil, Kunststoffe wie PET, PE, PP, PVC, PU, Acrylat, PI	
Dicke mm / Gewicht g/m ²		0,055 - 0,8 / 60 - 200	
Breite Etiketten ¹⁾ mm		6 - 116	
Breite Trägerband oder Endlosmaterial mm		25 - 120 / ab 0,4 mm Materialdicke 5 - 120	
Etikettenhöhe ¹⁾ mm		5 - 4500	
	beim Spenden ¹⁾ ab mm	20	
Materialhöhe	beim Schneiden ¹⁾ ab mm	12	
Vorratsrolle:	Außendurchmesser bis mm	205	
	Kerndurchmesser mm	38 - 100	
	Wicklung	außen oder innen	
3. Transferfolie			
Farbseite		außen oder innen	
Rollendurchmesser bis mm		72	
Kerndurchmesser mm		25	
Lauflänge variabel bis m		360	
Breite bis mm		114	
5. Maße Drucker			
Höhe x Tiefe x Breite mm		312 x 435 x 240	
Gewicht kg		6	
6. Etikettensensor			
Durchlichtsensor		für Etikettenrand oder Stanzmarken und Materialende	
Position		mittig oder um 10 mm nach links versetzt	
Reflexsensor von unten		für Etikettenrand, Stanz- oder Druckmarken	
Position		von der Mitte 56 mm nach links oder 10 mm nach rechts einstellbar	
7. Elektronik			
Prozessor high speed 32 Bit ColdFire/Taktrate MHz		266	
Arbeitsspeicher (RAM) MB		64	
Druckerspeicher IFFS MB Flash		8	
Steckplatz CompactFlash-Karte Typ I		■	
Steckplatz für Wireless LAN-Einsteckkarte		■	
Batteriepuffer für		Echtzeituhr mit Ausdruck Uhrzeit und Datum Datenspeicherung bei Netzabschaltung Akustischer Signalgeber bei Fehler	
Warnsignal			
8. Schnittstellen			
Centronics bidirektional nach IEEE 1284		<input type="checkbox"/>	
RS232 C 1.200 bis 230.400 Baud/8 Bit		■	
USB 2.0 High Speed Slave für PC-Anschluss		■	
Ethernet 10/100 Base T, LPD, RawIP-Printing, ftp-Printing, DHCP, HTTP, FTP, SMTP, SNMP, TIME, Zeroconf, mDNS, SOAP		■	
RS422, RS485 1.200 bis 230.400 Baud/8 Bit		<input type="checkbox"/>	
WLAN Karte 802.11b/g WEP/WPA PSK (TKIP)		<input type="checkbox"/>	
2 x USB Master für		externes Bedienfeld, Tastatur, Scanner, Service Key	
9. Betriebsdaten		100 - 240 V	24 VDC
Spannung		~ 50/60 Hz, PFC	
Leistungsaufnahme		max. 300 W	max. 250 W
Betriebstemperatur		10 - 35°C	10 - 35°C
Luftfeuchtigkeit		30 - 85% nicht kondensierend	30 - 85% nicht kondensierend
Zulassungen		CE, FCC class A, CB, CCC, UL	CE, weitere auf Anfrage

¹⁾Bei kleinen Etiketten, dünnen Materialien oder starkem Kleber kann es Einschränkungen geben. Kritische Anwendungen müssen getestet und freigegeben werden.

■ Standard □ Option

10. Bedienfeld	
Tasten / LED-Anzeigen:	Pause, Feed, Cancel, Menü, Enter 4 x Cursor
LCD-Grafikanzeige	Breite 60 Höhe 40 mm Text 4 Zeilen, ca. 20 Stellen je Zeile
11. Einstellungen	
	Digital- oder Analoguhr Uhrzeit Geräteeinstellungen Datum Druckparameter Schnittstellen 25 Spracheinstellungen Sicherheit
12. Überwachungen	
Druckstopp bei:	Transferfolienende Etikettenende Druckkopf offen
Anzeigen im Display	Datenempfang Uhr WLAN Feldstärke Kalenderblatt Ethernet Status abc Debug Benutzter Speicher Eingangspuffer Temperatur Druckkopf Folienvorrat Zugriff Speicherstick
13. Testeinrichtungen	
Systemdiagnose	beim Einschalten inkl. Druckkopfprüfung
Kurzstatusanzeige, Statusausdruck	Schriftenliste, Geräteliste, WLAN Status, Etikettenprofil, Testgitter, Monitormodus, PPP Status
Statusmeldungen	Ausdruck zur Geräteeinstellung wie z.B. Drucklängen-, Betriebsstundenzähler. Abfrage Gerätestatus per Softwarebefehl. Anzeige im Display wie z.B. Netzwerkfehler - kein Link, Barcodefehler etc.
14. Schriften	
Schriftarten	5 Bitmap-Fonts inkl. OCR-A, OCR-B und 3 Vektor-Fonts Swiss 721, Swiss 721 Bold und Monospace 821 intern vorhanden, ladbare TrueType-Fonts. Optional chinesisch (simplified Chinese) Optional Thai
Zeichensätze	Windows 1250 bis 1257, DOS 437, 737, 775, 850, 852, 857, 862, 864, 866, 869, EBC DIC 500, ISO 8859-1 bis -10 und -13 bis -16, WinOEM 720, UTF-8, Macintosh Roman, DEC MCS, K018-R. Es werden alle west- und osteuropäischen, lateinischen, kyrillischen, griechischen, hebräischen und arabischen Zeichen unterstützt. Optional Thai u. Chinesisch
Bitmap-Fonts	Größe in Breite und Höhe 1 - 3 mm Vergrößerungsfaktor 2 - 10 Ausrichtung 0°, 90°, 180°, 270°
Vektor-/ TrueType-Fonts	Größe in Breite und Höhe 0,9 - 128 mm Vergrößerungsfaktor stufenlos, Ausrichtung 360° in Schritten von 1°
Schriftschnitte	Fett, kursiv, unterstrichen, outline, invers, grau, vertikal, abhängig von den Schriftarten
Zeichenabstand	Variabel

15. Grafiken	
Grafikelemente	Linie, Pfeil, Rechteck, Kreis, Ellipse, gefüllt und gefüllt mit Verlauf
Grafikformate	PCX, IMG, BMP, TIF, MAC, GIF, PNG
16. Codes	
Lineare Barcodes	Code 39, Code 93 Interleaved 2/5 Code 39 Full ASCII Ident- u. Leitcode Code 128 A, B, C der Deutschen Codabar Post AG EAN 8, 13 JAN 8, 13 EAN/UCC 128 MSI EAN/UPC Appendix 2 Plessey EAN/UPC Appendix 5 Postnet FIM RSS 14 HIBC UPC A, E, E0
2D-Codes	Aztec, Codablock F, Data Matrix, PDF 417, Micro PDF 417, UPS Maxicode, QR-Code, RSS 14 truncated, limited, stacked und stacked omnidirectional, EAN-Datamatrix, GS1 Data Bar
Alle Codes sind in Höhe, Modulbreite und Ratio variabel. Ausrichtung 0°, 90°, 180°, 270°. Wahlweise Prüfziffer, Klarschriftausdruck und Start/Stop-Code, abhängig vom Codetyp.	
17. Software	
Ansteuerung	J-Script Direktprogrammierung <input checked="" type="checkbox"/> abc-Basic Compiler <input checked="" type="checkbox"/> Database Connector <input type="checkbox"/>
Überwachung/ Administration	Druckerüberwachung <input checked="" type="checkbox"/> Network Manager <input type="checkbox"/>
cab-Etikettensoftware	cablabel R2 Lite <input checked="" type="checkbox"/> cablabel R2 Pro <input type="checkbox"/> Easylabel, Codesoft <input type="checkbox"/>
Weitere Etikettensoftware	Nicelabel, Bartender, <input type="radio"/> Label Matrix, Labelview <input type="radio"/>
Windowstreiber	32/64 bit für Windows 2000 / XP / Server 2003 / Vista / Windows 7 / Server 2008 <input checked="" type="checkbox"/>
Mac-Treiber	OS X Druckertreiber ab Version 10.3 <input checked="" type="checkbox"/>
Linux-Treiber	Getestet mit Suse 9.0, <input checked="" type="checkbox"/> CUPS basierend
Stand-alone Betrieb	<input checked="" type="checkbox"/>
	Standard <input checked="" type="checkbox"/> Option <input type="checkbox"/> Vertrieb durch autorisierte Händler <input type="radio"/>
Aktuelle Daten finden Sie auf der Internetseite www.cab.de	

8 Zubehör

Externer Aufwickler ER4



- 1 Rollendurchmesser: max. mm 210
- 2 Betriebsspannung: 100 - 240 V ~
- 3 Kerndurchmesser mm: 40 / 76

Rollenhalter



Zum schnellen Wechsel können weitere Etiketten und Transferfolien in zusätzlichen Haltern bereitgestellt werden.

Transferfolienhalter



Wechselakku 24 VDC/7,2 A Ladegerät 24 V



Betriebsspannung:
24 VDC / 7,2 Ah
L x B x H mm: 380 x 185 x 90
Gewicht: 5,5 kg



Betriebsspannung:
100-240 V ~
Ladestrom: max. 2 A
Ladezeit: 6 - 8 h bei
kompletter Entladung

Anschlusskabel



Länge: 1,5 m
Weitere Längen auf Anfrage

Anschlussstecker



Für eigene Kabelanfertigung
Powercon NAC3FCA

Speicherkarte



CompactFlash Typ I
Speichern von Etiketten-
formaten, Fonts, Texten,
Grafiken. Im Drucker oder am
am PC les- und beschreibbar.

Kompakt-Tastatur



Anschluss: USB
Tastenzahl: 86
L x B mm: 282 x 132
Cherry Classic Line
G84-4100 LCM

Standard-Tastatur



Anschluss: USB
Tastenzahl: 115
L x B mm: 460 x 192
Cherry G83-6504 LAD

J	Job Start
H 100	Geschwindigkeit (100 mm/Sek.)
O R	Orientierung gedreht um 180°
S 11;0,0,68,70,100	Größe Etikett (100x68 mm, Lücke 2 mm)
T 10,10,0,5,pt20:sample	Textobjekt/Schriftart: Swiss bold, 20 pt
B 10,20,0,EAN-13,SC2;401234512345	Barcode EAN 13, Größe SC 2
G 8,3.5,0;R:30,9,0.3,0.3	Grafik, Rechteck 30x9 mm, Linienstärke 0,3 mm
A 1	Anzahl Etiketten (in diesem Beispiel 1)

Direktprogrammierung mit J-Script

Die leicht verständliche Druckersprache ist einfach programmier- bzw. in Ihr System integrierbar.

Verknüpfung variabler Daten mit Hostanwendungen. Etikettendesign, Grafikdaten und Schriftarten werden auf der Compact-Flash-Karte abgespeichert. Der Hostrechner sendet dann nur die variablen bzw. geänderten Daten zum Gerät.

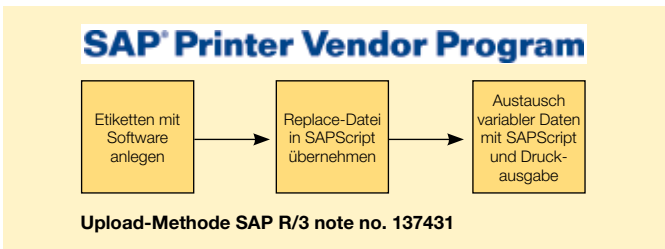

Integration in SAP R/3

Gemeinsam mit SAP hat cab die sogenannte „Replacemethode“ entwickelt, um cab Drucker auf einfache Art und Weise mit SAPScript aus SAP R/3 anzusteuern.

Als Silver Level-Partner im SAP Printer Vendor Program hat cab Zugriff auf SAP Entwicklungsumgebungen zur optimalen Druckerunterstützung in SAP Umgebungen.

SAP und R/3 sind eingetragene Warenzeichen der SAP AG.

```

DEFAULT.LBL - Editor
Datei Bearbeiten Format Ansicht ?
<ABC>
DO
LINE INPUT a$
IF LEFT$(a$,15)="194300301480070" THEN
PRINT "R t2;";MID$(a$,16)
ENDIF
IF LEFT$(a$,15)="194300300580172" THEN
PRINT "R t3;";MID$(a$,16)
ENDIF
IF LEFT$(a$,15)="194300301970073" THEN
PRINT "R t1;";MID$(a$,16)
ENDIF
LOOP
</ABC>
    
```

abc - Basic Compiler

Als integraler Firmware-Bestandteil ermöglicht dieser dem Drucker, durch einfache BASIC-Programmierung Daten zu verarbeiten, bevor sie an die Druckaufbereitung übermittelt werden.

Fremde Druckersprachen können so ersetzt oder Daten aus anderen Systemen wie z.B. einer Waage oder SPS übernommen und die Informationen in unterschiedlichen Etikettenformaten gedruckt werden.

Anwendungsbeispiel:
Waagenanschluss

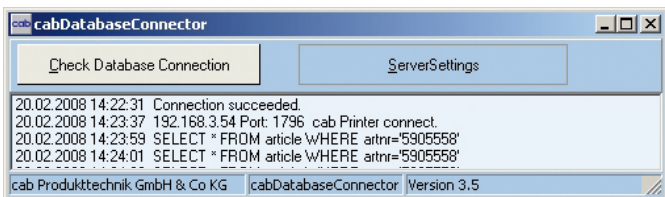

Database Connector

Im Stand-alone-Modus mit zusätzlichem Netzwerkanschluss ermöglicht der Database-Connector es, Daten aus einer zentralen SQL-fähigen Datenbank direkt abzufragen und als Etikett zu drucken. Gleichzeitig können Daten während eines Druckvorgangs in die Datenbank zurückgeschrieben und verändert werden.



Druckerüberwachung im Intra- und Internet

Der integrierte HTTP- und FTP-Server ermöglicht über Standardprogramme wie Webbrowser und FTP-Clients die Druckerüberwachung und -konfiguration, das Firmware-Update und die Speicherkartenverwaltung. Per SNMP- und SMTP-Client werden Status-, Warn- und Fehlermeldungen an Administratoren oder Benutzer als E-Mail oder SNMP-Datagramm gesendet. Synchronisation von Uhrzeit und Datum mit einem Timeserver.

Name	Type	Address	Status	Pin
CAB	cab A4+7300	192.168.3.54	Ready	6-4
	cab D4+7300	192.168.2.111	n/a	6-4
Support	cab A6+7300	192.168.3.50	n/a	6-4

Administration Network Manager

Mit ihm verwaltet der Anwender eine größere Anzahl von Druckern gleichzeitig im Netzwerk. Er unterstützt Überwachung, Konfiguration, Firmware-Updates, Speicherkartenverwaltung, Datensynchronisation und die PIN-Verwaltung zentral von einem Ort aus.

10 Drucker-Treiber



Windows®-Treiber

Unsere Treiber sind von Microsoft offiziell zertifiziert und garantieren somit

direktes Erstellen und Drucken von Etiketten aus Windows-basierten Programmen wie Word, Excel, Access, Works, Corel Draw etc.



Apple-Mac OS X®-Treiber

Alternativ dazu bieten wir einen CUPS basierenden Druckertreiber für Programme unter Mac OS X an.



Linux-Treiber

Alternativ dazu bieten wir einen CUPS basierenden Druckertreiber für Programme unter Linux an.

Microsoft® ist ein eingetragenes Warenzeichen der Microsoft Corporation.
MAC OS® ist ein eingetragenes Warenzeichen der Apple Computer, Inc.

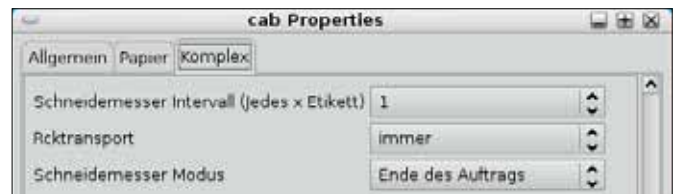
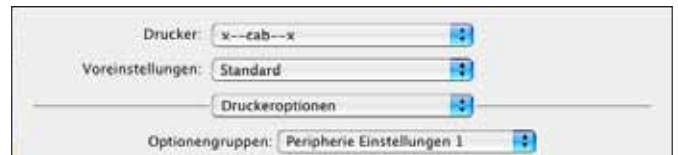

Etikettensoftware



Die optimale Gestaltung eines Etiketts wird durch die freie Eingabe von Schrift, Höhe, Breite und Ausrichtung möglich. Wir bieten dafür eine Vielzahl von internen Bitmap- und Vektorfonts an. Durch die Unterstützung der meistverbreiteten Codepages sind länderspezifische Sonderzeichen druckbar – und das in 25 Sprachen.

● cablabel R2 Lite

Umfangreiche Standard-Etikettensoftware – Kostenlos im Lieferumfang.









● cablabel R2 Pro

















Höchstmögliche Flexibilität – Pro-Version ermöglicht neben einfachen Texten, Barcodes und Grafiken zusätzlich Anbindung an verschiedene Datenbanken. Ein Assistent unterstützt das Erstellen eines UCC/EAN 128 Barcodes. Es können mehrere Etiketten gleichzeitig geöffnet, Objekte kopiert, verschoben und in andere Etiketten eingefügt werden. Eigene interne Druckertreiber sprechen die Druckerfunktionen in der cab-Druckerprogrammiersprache J-Script individuell an.

Weitere Etikettensoftware

Höchstmögliche Variabilität – Auch andere marktübliche Etikettensoftware wie Codesoft, Bartender, NiceLabel oder Labelview unterstützen cab Etikettendrucker und Etikettiersysteme.

cablabel R2	Lite	Pro
Windows 2000 SP4, XP Prof. SP2, Server 2003 SP2, Vista / 32 bit Sprachen	■	■
Beispiel-etiketten	25	19
Funktion Rückgängig	■	■
Import von Grafikformaten	■	■
Anzahl Grafische Barcodes	9	37
Druckereigene Barcodes	■	■
Unterstützung Windows-Treiber		■
Anzahl Drucker	1	99
Database Manager (Access, DBF, ASCII, OLEDB, ODBC)		■
cab Database Connector		■
Stand-alone Betrieb	■	■
Drucker-Datum und Uhrzeit	■	■
Druckerzähler	■	■
Textausrichtung		■
Benutzer-Eingabe (Formular)	■	■
Formel-Editor		■
UCC/EAN 128 und Maxicode Assistent		■

Art.-Nr.	Geräte	dpi
 5541082 5541083 5541086	mit Abreißkante Etikettendrucker MACH4/200B Etikettendrucker MACH4/300B Etikettendrucker MACH4/600B	
 5541092 5541093 5541096	mit Abreißkante und Spendefunktion Etikettendrucker MACH4/200P Etikettendrucker MACH4/300P Etikettendrucker MACH4/600P	
 5541102 5541103 5541106	mit Schneidemesser Etikettendrucker MACH4/200C Etikettendrucker MACH4/300C Etikettendrucker MACH4/600C	
 554xxxx.600	Etikettendrucker MACH4/xxxx-24V	
 5541xxx.102	Etikettendrucker MACH4/xxxx mit RFID Schreib-Leseinheit 13,56 MHz	
Lieferumfang:	Etikettendrucker, Netzkabel Typ E+F, Länge 1,8 m Anschlusskabel USB, Länge 1,8 m Bedienungsanleitung de/en,	
CD-ROM:	Kurzanleitung Quick Start in 17 Sprachen, Bedienungsanleitung de/en, Konfigurationsanleitung de/en/fr, Serviceanleitung de/en, Ersatzteilliste de/en, Programmierhandbuch en, Windowsdruckertreiber 32/64 bit in 19 Sprachen für Windows 2000 / XP / Server 2003 / Vista / Windows 7 / Server 2008 MAC OS X Treiber de/en/fr, Linux Treiber de/en/fr, Database Connector en, cablabel R2 Lite in 25 Sprachen,	
Art.-Nr.	Verschleißteile	
 5541074.001 5541073.001 5541077.001	Druckkopf 4/203 Druckkopf 4/300 Druckkopf 4/600	
 5540896.001	Druckwalze DR4	
Art.-Nr.	Zubehör	
 5540750	Externer Aufwickler ER4/210	
 5540867.001	Rollenhalter	

Art.-Nr.	Zubehör
 5540866.001	Transferfolienhalter
 5541219	Wechselakku 24 VDC / 7,2 A
 5541221	Ladegerät 24 V
 5541222	Anschlusskabel 24 V Länge 1,5 m
 5917904	Anschlusstecker
 5901630	Kompakt-Tastatur USB deutsche Version
 5901626	Standard-Tastatur USB deutsche Version
 5561043	Speicherkarte CompactFlash Typ I
Art.-Nr.	Schnittstellen
 5954200 5954201	Centronics Schnittstelle RS422/RS485 Schnittstelle
 5954191	Etikettenauswahl - I/O-Box
 5561041	WLAN-Karte 802.11 b/g
Art.-Nr.	Anschlusskabel
 5550818	Anschlusskabel RS232 C 9/9-polig, Länge 3 m
 5918008	Patchkabel KAT 5e, 3 m grau
Art.-Nr.	Software
 DL 40100	Database Connector Lizenz
 5580215	Administration Network Manager
 5580221	Etikettensoftware cablabel R2 Pro auf Anfrage Easylabel, Codesoft
9008486	Programmierhandbuch englisch, als gedrucktes Exemplar

Die Angaben über Lieferumfang, Aussehen und technische Daten der Geräte entsprechen den zum Zeitpunkt der Drucklegung vorhandenen Kenntnissen. Änderungen sind vorbehalten.

Das cab-Lieferprogramm



Etikettendrucker A+ Serie



Etikettendrucker XD4



Etikettendrucker MACH4



Etikettendrucker e4



Etikettiersystem
Hermes



Druckmodul PX-Serie



Spendegerät HS150



Etiketten



Transferfolien



Etikettensoftware



Laserkennzeichnung
FL-Serie



Laserschutzgehäuse



- Zentrale in Deutschland
- cab Niederlassungen
350 Vertriebspartner
in über 80 Ländern.



cab ist auf der ganzen Welt
in den aktiven Wirtschaftszentren vertreten.

Auch im täglichen Betrieb stehen wir auf Ihrer Seite. Damit Ihre Prozesse wirtschaftlich laufen.

Willkommen auf unserer Website – www.cab.de

Weltweit Kundennähe mit viel Service und kurzer Reaktionszeit.

Deutschland

cab Produkttechnik
GmbH & Co KG
Postfach 1904
D-76007 Karlsruhe
Wilhelm-Schickard-Str. 14
D-76131 Karlsruhe
Telefon +49 721 6626-0
Telefax +49 721 6626-249
www.cab.de
info@cab.de

Frankreich

cab technologies s.a.r.l.
F-67350 Niedermodern
Téléphone +33 388 722 501
www.cab.de
info@cab-technologies.fr

USA

cab Technology Inc.
Tyngsboro MA, 01879
Phone +1 978 649 0293
www.cabtechn.com
info@cabtechn.com

Asien 亞洲分公司

希愛比科技股份有限公司
cab Technology Co., Ltd.
台灣台北縣中和市中正路 700 號 9F-8
Junghe 23552, Taipei, Taiwan
電話 Phone +886 2 8227 3966
網址 www.cabasia.net
詢問 cabasia@cab.de

Spanien

cab España S.L.
E-08304 Mataró (Barcelona)
Teléfono +34 937 414 605
www.cab.de
info@cabsi.com

Südafrika

cab Technology (Pty.) Ltd.
2125 Randburg
Phone +27 11-886-3580
www.cab.de
info@cabtech.co.za

China 中国

銳博(上海)貿易有限公司
cab (Shanghai) Trading Co.,Ltd
上海市延安西路 2299 弄 11C60 室
電話 Phone +86 21 6236-3161
詢問 cabasia@cab.de